















VEILIGHEID

BELANGRIJKE VEILIGHEIDSINSTRUCTIES. BEWAAR DEZE INFORMATIE.

Volg alle veiligheids- en montage-instructies bij het installeren van Enphase Field Wireable Q Connectors.

Veiligheidssymbolen	
	GEVAAR: dit geeft een gevaarlijke situatie aan die kan resulteren in de dood of zwaar lichamelijk letsel wanneer deze niet wordt vermeden.
	WAARSCHUWING: dit geeft een situatie aan waarbij het niet navolgen van de instructies een veiligheidsrisico of beschadiging van de apparatuur kan veroorzaken. Wees altijd voorzichtig en volg de instructies nauwkeurig op.
	WAARSCHUWING: risico op verbranding. Het niet navolgen van de instructies kan resulteren in brandwonden.
	OPMERKING: dit geeft informatie aan die erg belangrijk is voor een optimale werking van het systeem.

Veiligheidsinstructies	
	GEVAAR: risico op elektrische schokken. Gebruik Enphase-apparatuur nooit op een manier die niet door de fabrikant is aangegeven. Dit kan dodelijk zijn of letsel toebrengen aan personen. Daarnaast kan de apparatuur beschadigd raken.
	GEVAAR: risico op elektrische schokken. Wees u ervan bewust dat u bij het installeren van deze apparatuur risico loopt op elektrische schokken. Haal voor gebruik altijd eerst de wisselstroom van het Enphase-systeem. Zet de stroom van de zonnepanelen uit voordat u onderhoud uitvoert of installeert.
	GEVAAR: risico op elektrische schokken. Risico op brand. Controleer voor het maken van verbindingen dat de stroomonderbrekers uit staan. Controleer alle bedrading nogmaals voordat u de stroom aanzet.
	GEVAAR: risico op elektrische schokken. Risico op brand. Gebruik alleen elektrische systeemonderdelen die zijn goedgekeurd voor natte locaties, inclusief maar niet beperkt tot leidingbevestigingen.
	GEVAAR: risico op elektrische schokken. Risico op brand. Alleen gekwalificeerd personeel moet de Enphase Field Wireable Q Connector installeren, vervangen of er onderhoud aan uitvoeren.
	GEVAAR: risico op elektrische schokken. Onjuist gebruik van de Field Wireable Q Connector of de onderdelen daarvan kunnen resulteren in een elektrische schok, brand of een explosie. Om deze risico's te verminderen, koppelt u alle bekabeling los voordat u onderhoud uitvoert.
	GEVAAR: risico op elektrische schokken. Risico op brand. Zorg ervoor dat alle wisselstroom- en gelijkstroombedrading juist is en dat geen van de wisselstroomdraden bekneld of beschadigd is of kortsluiting veroorzaakt.
	GEVAAR: risico op elektrische schokken. Risico op brand. Probeer de Enphase Field Wireable Q Connector niet te repareren of te wijzigen.
	GEVAAR: risico op elektrische schokken. Risico op brand. Zorg ervoor dat de geleiders niet zijn beschadigd. Als de blootgelegde draden zijn beschadigd, functioneert het systeem mogelijk niet naar behoren.
	WAARSCHUWING: risico op beschadiging van apparatuur. Mannelijke en vrouwelijke aansluitingen van Enphase moeten alleen worden gekoppeld met de overeenkomstige mannelijke/vrouwelijke aansluiting.

Veiligheidsinstructies, vervolg	
	WAARSCHUWING: risico op beschadiging van apparatuur. Dit product is bedoeld voor werking in een omgeving met een maximale omgevingstemperatuur van 85 °C.
	WAARSCHUWING: zorg dat er geen losse kabels meer liggen wanneer u de kabels installeert om het struikelgevaar tot een minimum te beperken.
	WAARSCHUWING: lees alle instructies en waarschuwingsovermerkingen in de technische beschrijving, op het Enphase-systeem en op de fotovoltaïsche (PV) apparatuur, voordat u de Enphase Field Wireable Q Connector installeert en gebruikt.
	OPMERKING: het gebruik van niet-goedgekeurde bevestigingen of accessoires kan resulteren in schade of letsel.
	OPMERKING: maak de lussen niet kleiner dan 12 centimeter in diameter wanneer u de Enphase Q-kabel in lussen oprolt.
	OPMERKING: voer alle elektrische installaties uit in overeenstemming met alle van toepassing zijnde lokale elektrische voorschriften.
	OPMERKING: installeer de Enphase Field Wireable Q Connector volgens de instructies in deze handleiding voor optimale betrouwbaarheid en om te voldoen aan de garantievereisten.
	OPMERKING: bescherming tegen de bliksem en de daaruit volgende stroompiek moet in overeenstemming met lokale richtlijnen zijn.
	OPMERKING: de aansluiting wordt alleen beschouwd als overeenkomstig met UL 6703 wanneer deze is gemonteerd op de manier zoals beschreven in deze installatie-instructies.
	OPMERKING: de kabel die wordt gebruikt met de Enphase Field Wireable Q Connectors moet voldoen aan de volgende vereisten: <ul style="list-style-type: none"> • Min/max diameter van de buitenste isolatielaag (inclusief de doorzichtige 2e isolatie): 3,75 mm / 4,05 mm • Aantal draden/maat van de geleider: 49 draden van 0,25 mm • Maat van de draad: 2,5 mm²

VOORBEREIDING

Controleer of u voldoende Enphase Field Wireable Q Connectors hebt voor uw installatie. Zowel de vrouwelijke als de mannelijke aansluitingen worden per tien stuks verkocht:

- Field Wireable Q connector (vrouwelijk): (Q-CONN-R-10F)
- Field Wireable Q connector (mannelijk): (Q-CONN-R-10M)

Zorg ervoor dat u over het volgende aanbevolen gereedschap beschikt:

- Diagonale zijsnijtang
- Draadstriptang
- Krimptang: Multi-Contact PV-CZM-18100, -19100, of -22100
- Momentsleutel
- Ontkoppelinggereedschap van Enphase



Ontkoppelinggereedschap van Enphase

Wanneer zijn Field Wireable Q Connectors nodig

Gebruik Enphase Field Wireable Q Connectors met Enphase Q Cable of een veldkabel om:

- Q-kabels eenvoudig aan het dak te bevestigen zonder complexe bedrading
- vrouwelijke aansluitingen te gebruiken om verbindingen te maken met een open aansluiting van een Q-kabel
- een jumper te maken om verbinding te maken met een afgelegen deel van de array: gebruik vrouwelijk naar vrouwelijk voor aansluitingen tussen kabels
- een gekoppeld paar aansluitingen te gebruiken om twee afgesneden uiteinden van een kabel te verbinden



ONDERDELEN

VROUWELIJKE AANSLUITINGSONDERDELEN

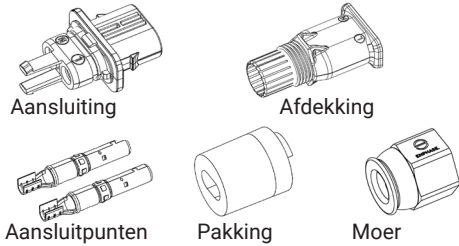

MANNELIJKE AANSLUITINGSONDERDELEN

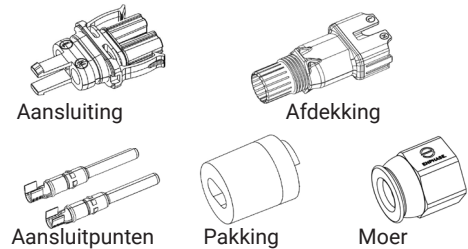

⚠ WAARSCHUWING: risico op defecte apparatuur. Vermeng de mannelijke en vrouwelijke onderdelen niet met elkaar bij het monteren van de aansluitingen.

⚠ WAARSCHUWING: Gebruik de connectoren alleen met Enphase Q-kabel.

MONTAGE

Volg de stappen om de Enphase Field Wireable Q Connectors te monteren.

VROUWELIJK

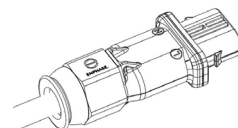
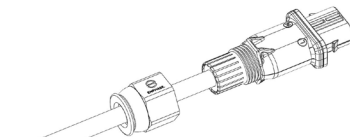
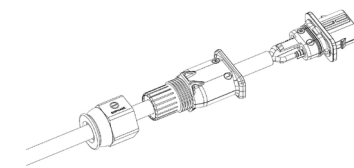
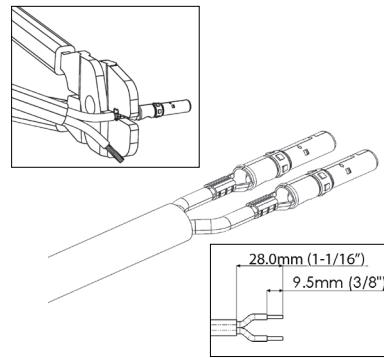
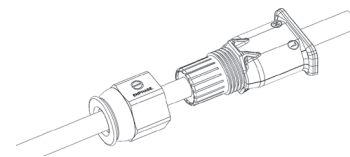
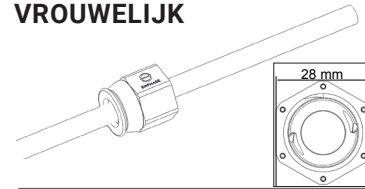

- A)** Haal de onderdelen van de aansluiting uit de zak en doe het volgende:
- Gebruik de moer om de kabel op 28 mm te markeren ter voorbereiding voor stap C. De moer is 28 mm breed.
 - Schuif de moer over de Enphase Q-kabel.

- B)** Zorg ervoor dat de pakking vooraf is geïnstalleerd in de afdekking. Schuif vervolgens de afdekking en de pakking over de kabel.

- C)** Bevestig de aansluitpunten als volgt op de kabel:
- Strip de buitenmantel tot 28 mm.
 - Strip de geleiderisolatie tot 9,5 mm.
 - Steek het open einde van elk aansluitpunt in de 12-gauge opening van de krimptang, gelijk met de rand van de opening.

⚠ WAARSCHUWING: de mantel moet helemaal tot aan de pakking reiken wanneer de aansluiting wordt gemonteerd en de pakking moet de kabelmantel volledig bedekken om te voorkomen dat er vocht in de aansluiting komt.

- Krimp het einde van het aansluitpunt over de blootgelegde draden.
- Krimp **NIET** over de geleiderisolatie.

- D)** Steek de aansluitpunten in de aansluiting waarbij u goed let op de polariteit. Elk aansluitpunt moet op zijn plaats vastklikken.

- E)** Monteer de aansluiting en de afdekking. Luister naar de klik wanneer ze contact maken.

- F)** Draai de moer vast tot 7 Nm. **DRAAI NIET TE STRAK AAN.**

MANNELIJK

